













Общая информация

- Программируемый термостат PST-1 с еженедельным программированием для управления электрического типа отопления.
- Сенсорное управление.
- Возможность установки 4-х режимов на день.
- Возможность ручного управления.
- Возможность установки недельного периода 5+2 / 6+1 / 7 дней.
- Максимальная нагрузка 3600W.
- Установка в стандартную монтажную коробку.
- Память настроек при отключении питания.
- Огнезащитный пластик.
- NTC датчик длиной 3 метра.





**Включение термостата**



А. Настройка часов. Нажмите  для вкл/выкл термостата. Нажмите и удерживайте  в течении 5 сек Установите день недели / часы / минуты используя  или . Для закрепления новых установок нажмите  и выйдите из настроек времени.

Б. Используйте  для выбора автоматического (внизу экрана горит значок часы) или ручного режима (внизу экрана горит значок рука).

- Для настройки автоматического режима нажмите и удерживайте  в течении 5 сек. Нажмите  для выбора периода, который Вы хотите настроить (в течение одного дня можно настроить 4 события), после чего задайте время и нужную Вам температуру для этого периода используя  или . Рабочие дни (понедельник-пятница) и выходные (суббота, воскресенье) программируются отдельно. Термостат будет включать или выключать подогрев пола согласно заданной температуре и времени.
- При использовании ручного режима, установите нужную температуру, используя  или . Термостат будет включать или выключать подогрев пола для поддержания заданной температуры.

Настройки термостата

Чтобы войти в систему настроек термостата сделайте следующее: если термостат включен, выключите его используя кнопку . Затем нажмите  включив его и сразу же нажмите  и удерживайте  в течении 5 сек.

Войдите в нужный раздел меню для настройки параметров нажимая  (для настройки используйте  или ).

1. Калибровка температуры: Диапазон -5.0->+5.0 °C.
2. Установка недельного периода PRG. В стандартной установке 5 рабочих +2 выходных дня. Можно выбрать период 5+2 / 6+1 / 7 дней.
3. LEP - Система антиобледенения. Если температура в комнате ниже 5-ти градусов, термостат автоматически включит пол, чтобы поддерживать плюсовую температуру.
4. Установка термодатчика SEN. IN – только датчик воздуха, OUT – только датчик пола, ALL – оба датчика (заводская установка).
5. LOP Если температура комнаты выше установленной температуры (0°C-70°C), то обогрев не будет включаться
6. Выход и сохранение настроек DEF

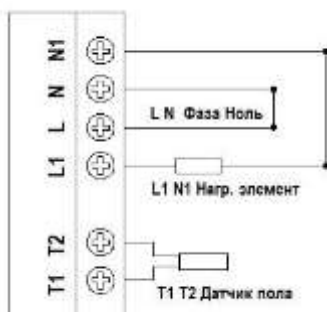
Подключение к сети

Технические параметры.

1. Напряжение: 230В ± 10%, частота 50/60 Гц
2. Диапазон установки температуры: 5 - 35°C (оба датчика, датчик воздуха); 5-80°C (датчик пола)
3. Степень защиты корпуса IP20
4. Выносной датчик температуры NTC 10кОм
5. Дифференциал переключателя температуры 0,5°C
6. Погрешность температуры: 0.1°C
7. Размеры: 86 x 86 x 12 mm (В x Ш x Г)
8. Вес: 145 г.

Размеры:

размеры указаны в мм.

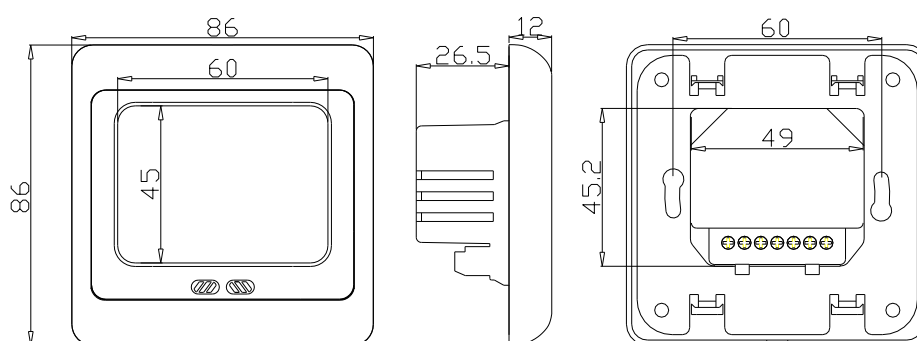

Монтаж:

